

PTZ Cameras

高階監控與精準追蹤解決方案 (Advanced Surveillance & Precision Tracking Solutions)

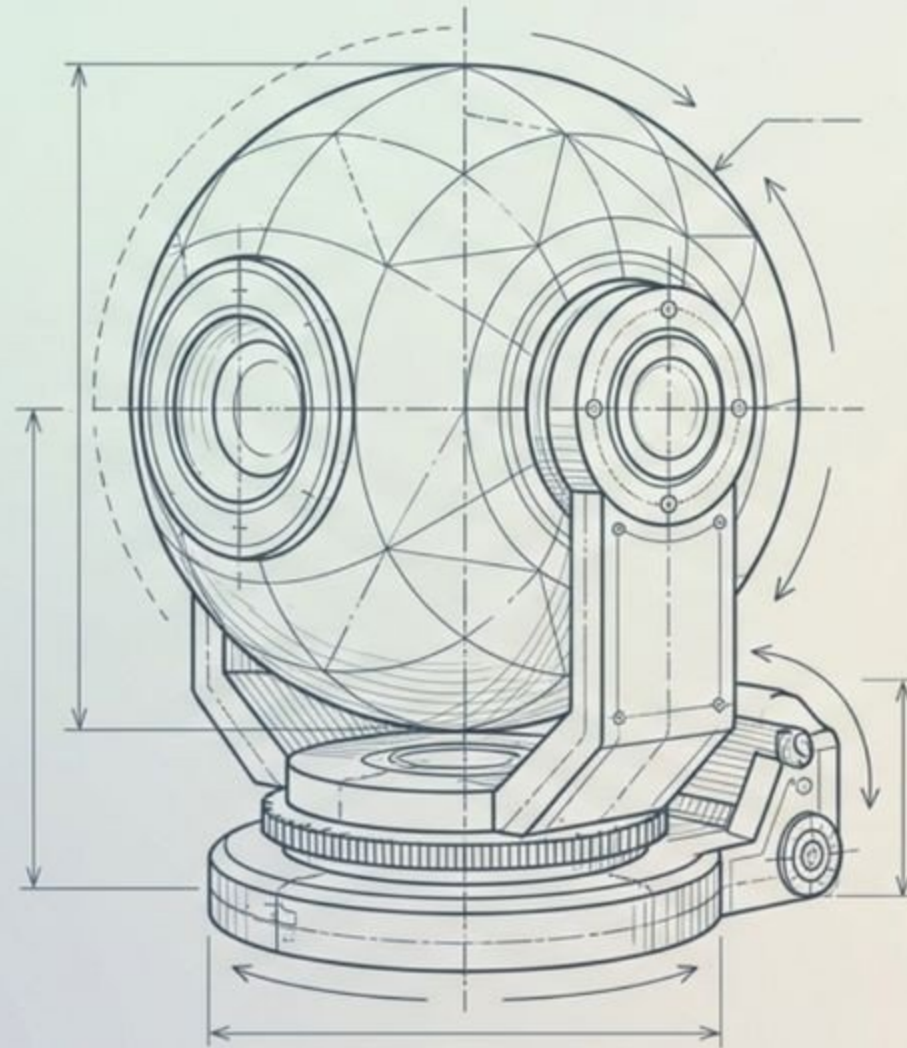

Overview

靈活視角與無縫追蹤 (Flexible Viewing Angles and Seamless Tracking)

全方位覆蓋與精準控制：PTZ 與高速球型攝影機 (Speed Domes) 具備內建真實自動對焦與事件管理系統。支援自動或遠端手動控制，高速球更可達成 360° 無間斷水平旋轉。

40x 光學變焦特寫：無論交通環境多麼複雜，皆能提供清晰且細緻的特寫畫面。

場館級廣角與預設點：單機即可覆蓋體育場等廣闊區域，支援即時預設點 (Preset Points) 快速切換至特寫視角。

夜間清晰對焦：專為極低照度與極致寬動態 (WDR) 環境設計，夜間依然具備快速預設定位、大範圍覆蓋與清晰對焦能力。

戶外微型解決方案 (Mini PTZ)：針對緊湊空間需求開發，支援表面或嵌入式安裝，並提供更寬廣的視角。



360° Panning

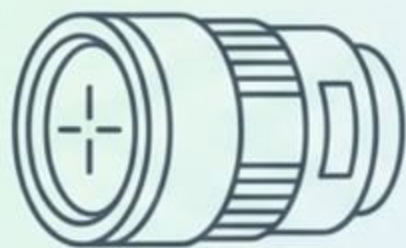

40x Close-up



Low Light

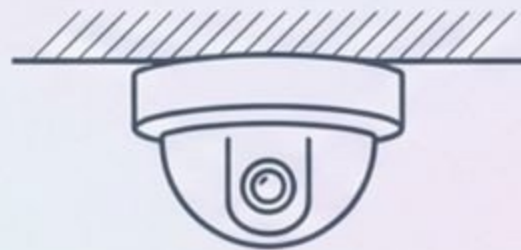

Compact Setup

Features

領先市場的核心技術與優勢 (Market Leading Technology & Advantages)



光學變焦高達 60x
(Optical Zoom up to 60x)



智慧聯動技術：
固定式攝影機結合高速球，整合「總覽、變焦、追蹤」三大優勢，無需人工介入即可自動追蹤廣域可疑目標。

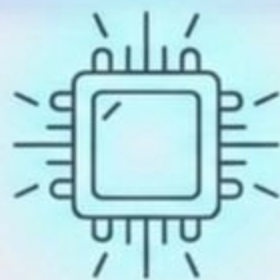

即時自動對焦 (Instant Auto Focus)：
搭載 ACTi 獨家開發的 ISP 技術，即使在極低照度下也能完美控制自動對焦。

4 馬達同步即時預設點 (Instant Preset)：
領先業界的 ISP 能同時驅動水平、垂直、變焦與對焦馬達，只需 1-2 秒 (業界平均 5-8 秒) 即可精準定位，瞬間捕捉入侵者特徵。



PTZ 自動追蹤 (PTZ Auto Tracking)：
自動偵測移動目標 (人或車輛) 並在監控區域內持續鎖定追蹤。



頂級規格配置：

- 解析度高達 8MP，幀率最高 120fps (2MP 模式)。
- 紅外線 (IR) 距離高達 250 公尺。
- 內建 AI 分析 (人車偵測、分類與辨識)。
- 提供防腐蝕、防爆型號，並全面符合 NDA、TAICS 等高標準規範。

Architectures

PTZ 控制技術與介面架構 (PTZ Control Technologies and Interfaces)

【PTZ 控制技術核心】

光學 PTZ (光學變焦與機械移動)

絕對定位 (Absolute Positioning) :
系統精確掌握攝影機在現實世界中的
絕對座標與方向 (支援所有 UI、API
與 VMS 聯動)。



相對定位 (Relative Positioning) :
基於當前位置移動特定距離，不受
絕對座標限制。



數位 PTZ (Fixed Positioning) :
透過軟體執行的數位放大與位移，無機械
損耗。



【多維度控制介面】

硬體無介面控制 (Hardware Control)

支援鍵盤 (Keyboard)、搖桿 (Joystick)
與滑鼠滾輪 (Mouse Wheel) 進行直覺縮
放與轉動。

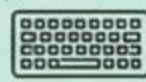

軟體手動控制 (Software Manual UI)

- 螢幕拖曳 (Drag to Pan/Tilt) :
從畫面中心向外拖曳，距離越遠轉速越快。
- 點擊置中 (Click to Center) / 畫框放大
(Select Box to PTZ) : 直覺式滑鼠互動。
- 畫中畫 (PIP) : 小視窗總覽與大視窗特寫同步顯示。



軟體自動控制 (Software Automatic)

包含預設點跳轉 (Go-to-preset)、多點巡航
(Tour, 含停留時間設定) 與全域掃描 (Scan)。



Applications

系統整合商最佳垂直市場應用 (Optimal Vertical Markets for SIs)



交通與物流監控 (Traffic & Logistics)

高鐵/火車站、機場、移動車輛與物流中心。
應用優勢：60fps 高幀率與 60x 變焦，結合 ALPR，應對高速移動物體與遠距車牌辨識。



公共與城市安全 (City & Government)

軍事基地、監獄、城市街道與公園廣場。
應用優勢：250m 雷射/紅外線、PTZ 自動追蹤、防腐蝕外殼，無懼極端氣候與夜間威脅。

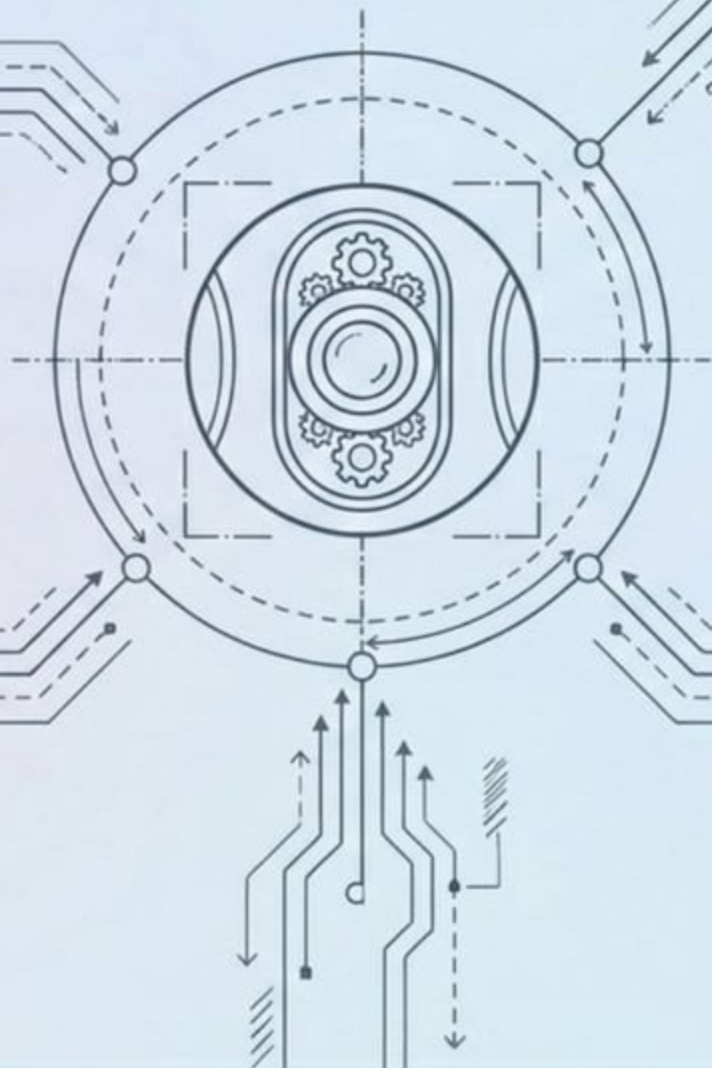

關鍵基礎設施 (Critical Infrastructure)

工廠自動化 (防盜/禁區管制)、數據中心、公用事業。
應用優勢：熱成像 PTZ 火災/煙霧預警，確保極高安全性。



商業設施與場館 (Commercial & Stadiums)

大型體育場、賭場、商辦大樓、飯店與零售。
應用優勢：單點廣角總覽結合即時特寫，大幅降低設備部署數量與總擁有成本 (TCO)。

Solutions

軟硬體無縫整合與系統擴充性 (Seamless Software Integration & Scalability)

Ecosystem Topology Diagram

Edge Devices

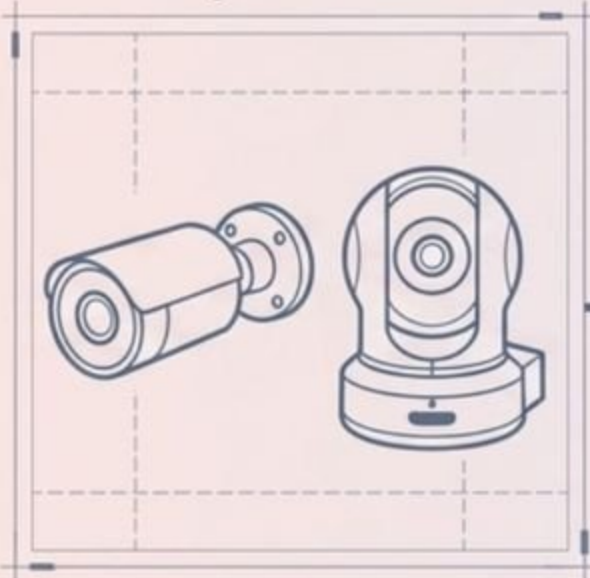

AI 智能聯動追蹤解決方案

固定式攝影機與 PTZ 協同作業，建立無死角的立體防護網。

UDP / TS 協議

高度協議相容

內建支援 UDP/TS 協議，提供順暢的影像流傳輸，適配各種網路環境。



企業級系統容錯與備援 (Server/CMS)

對於大型專案部署，支援電視牆 (TV Wall) 矩陣顯示、CMS 集中管理，以及 NVR 備援架構 (N+1 Redundancy)，確保關鍵實體安全監控 24/7 零中斷。

Software/Analytics



深度整合 NVR 3 平台

完美支援 NVR 3 Metadata Search (元數據搜尋)，配合 ACTi AI 邊緣運算攝影機，可透過屬性特徵快速調閱錄影，極大化搜尋效率。支援深度學習人臉辨識與車牌辨識 (ALPR) 資料庫連動。

Product Introduction

全系列產品矩陣亮點解析 (Complete Product Matrix Highlights)



Mini PTZ (微型戶外/室內系列)

Z972 / B912 (5MP)

具備 5x/10x 變焦，支援 Extreme WDR (高達145 dB) 與 120m IR。



Indoor Speed Dome (室內高速球)

B934 (2MP) / B923 (3MP)

高達 30x 變焦，內建 PTZ 自動追蹤與極致寬動態。



Outdoor Speed Dome (戶外高速球)

- 輕中量級 (16x-29x) : Z952 / A952 (高達 8MP)，最高 250m IR 與 Deep Learning 分析。
- 專業級 (30x-39x) : I98 / A962 (2MP-8MP)，高達 36x 變焦 與 300m IR。
- 極致望遠級 (40x-60x) : A961 (2MP) 挑戰極限 60x 光學變焦；Z953 (8MP) 具備 40x 變焦。



Thermal PTZ (熱成像防護系列)

A972 / A973 (4MP)

結合雙鏡頭與 32x 光學變焦，日夜全天候精準防護。

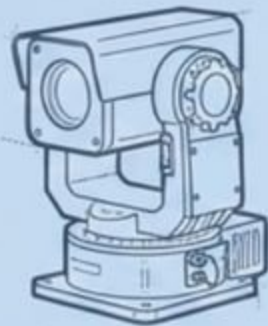

PTZ Positioning System (雲台定位系統)

Q982-P1 (4MP)

搭載 60x 變焦與驚人的 2000m IR 照明能力。

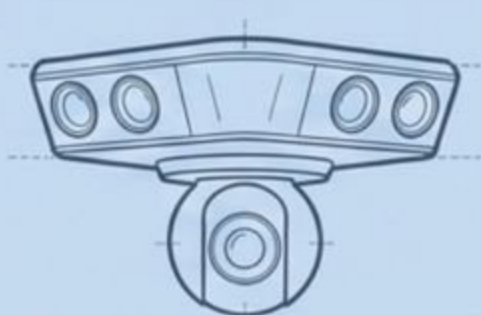

Multi-Imager PTZ (多鏡頭整合系列)

K9001 (32MP)

總和 3200 萬畫素總覽與 42x 變焦特寫，頂尖場域首選。

Product Matrix

依解析度與光學變焦倍率總覽表 (Overview by Resolution and Zoom Ratio)

解析度 \ 變焦	5x	10x	16x	20x	22x	25x	30x	33x	36x	40x	42x	60x
2MP			Z958	B916			B934	A966, A967B-2MP, I98, I98-K1, K953-2MP	I915, I915-K1	A956		A961
3MP		B911					B923		B915, B915-K1			
4MP			Z959			Z952		Z956, Z957				
5MP	Z972	B912						A967, A967B, K953	B928	A955, A957	K954	
8MP					A952, A959	K958, Z954			A962	Z953		

(備註：所有機型皆支援 Indoor 或 Outdoor 變焦鏡頭)

Product Matrix

熱成像、定位系統與多鏡頭矩陣 (Thermal, Positioning & Multi-Imager Systems)



【Thermal PTZ】 (戶外定焦+變焦)

- 4MP (32x): A972, A973



【PTZ Positioning System】 (戶外定焦+變焦)

- 2MP (45x): Q990
- 4MP (41x): Q991
- 4MP (56x): Q981, Q982
- 4MP (60x): Q982-P1, Q982-P2
- 8MP (41x): Q992

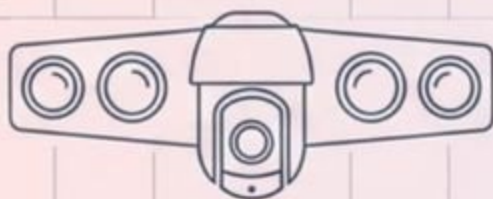

【Multi-Imager PTZ】 (戶外定焦+變焦)

- 32MP (42x): K9001







Comparison

2MP 戶外型核心系列對照表 (2MP Outdoor Core Series Comparison)

Feature	Z958	B916	A966	I98	I98-K1	K953-2MP
Photo						
Type	Outdoor PTZ	Outdoor PTZ	Outdoor PTZ	Outdoor PTZ	Outdoor PTZ	Outdoor PTZ
Max Res.	2MP	2MP	2MP	2MP	2MP	2MP
Zoom	16x	20x	33x	33x	33x	33x
Light	IR 120m	-	IR 250m, White 100m	IR 200m	IR 200m	IR 250m
WDR	140 dB	145 dB	150 dB	145 dB	145 dB	145 dB
Max FPS	30fps	60fps	60fps	60fps	60fps	60fps
Analytics	Counting, Tracking	-	Smart Motion, Intrusion, Tracking	-	Tracking	Intrusion, Counting, Tracking
Casing	IP66, IK10	IP67, IK10	IP66, IK10	IP66, IK10	IP66, IK10	IP68, IK10
NDAA	Yes	Yes	Yes	Yes	Yes	Yes









Comparison

4MP/5MP/8MP 超高畫質系列對照表 (4MP/5MP/8MP Ultra-HD Series Comparison)

Feature	Z952 (4MP)	K954 (5MP)	A955 (5MP)	A952 (8MP)	Z953 (8MP)	A962 (8MP)
Photo						
Type	Outdoor PTZ	Outdoor PTZ	Outdoor PTZ	Outdoor PTZ	Outdoor PTZ	Outdoor PTZ
Max Res.	2MP	2MP	2MP	2MP	2MP	2MP
Zoom	25x	42x	40x	22x	40x	36x
Light	IR 150m	IR 500m	IR 250m	IR 250m	IR 250m	IR 300m
WDR	145 dB	150 dB	150 dB	150 dB	145 dB	140 dB
Max FPS	30fps	60fps	60fps	30fps	30fps	120fps
Analytics	Counting, Tracking	Intrusion, Counting, Tracking	Face Detection, Recognition	Face Detect, ALPR, Tracking	Counting, Tracking	ALPR, Auto Tracking
Casing	IP68, IK10	IP68, IK10	IP66, IK10	IP66, IK10	IP66	IP68, IK10, NEMA 4X
NDAA	Yes	Yes	Yes	Yes	Yes	-

Comparison

特殊應用系列對照表 (Specialized Applications Series Comparison)

Feature	A972 (Thermal) 	Q991 (Positioning) 	Q982-P1 (Positioning) 	K9001 (Multi-Imager) 
Photo				
Max Res.	4MP	4MP	4MP	32MP
Zoom	32x	41x	60x	42x
Light Type	Adaptive IR: 100m	Adaptive IR: 400m	Adaptive IR: 2000m	Adaptive IR: 500m
WDR	120 dB	120 dB	120 dB	120 dB
Analytics	Intrusion, Tracking	Motion, Intrusion, Counting, Tracking	Intrusion, Tracking	Motion, Intrusion, Metadata, Tracking
Casing	IP66, IK10	IP68, Wiper	IP66, IK10	IP68
Anti-Corrosion	Optional	Optional	-	Optional
NDA/UL	- / -	Yes / Yes	- / -	Yes / Yes

Summary

為什麼選擇 ACTi PTZ 解決方案？ (Why Choose ACTi PTZ Solutions?)

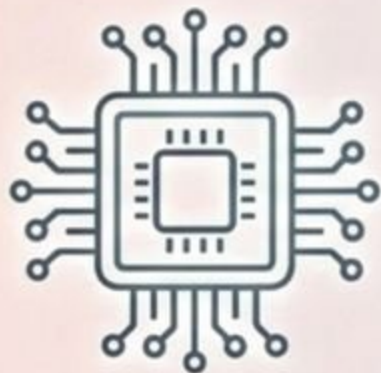

Performance

無與倫比的光學與追蹤性能

- 涵蓋 5x 至業界極致 60x 光學變焦，並配備強大的夜間自動對焦與 1-2 秒瞬間定位的 ISP 技術。
- 全面支援 AI 驅動的 PTZ 自動追蹤與邊緣運算 (人臉辨識、ALPR 車牌辨識)。



Integration

滿足全領域垂直市場的硬體陣容

- 從隱蔽型微型 PTZ (Mini PTZ)、到 32MP 多鏡頭矩陣 (Multi-Imager) 以及熱成像 (Thermal) 防護。
- 通過防爆、防腐蝕、IP68、IK10、NDAA 與 UL 認證，適合高規軍事與基礎設施專案。



Value

顛覆市場的極佳性價比

- 具備高階品牌的全面技術規格，但提供相較競品 **低 30%-50%** 的成本優勢。
- 完美助力系統整合商提升專案利潤與中標率。

Contact Us

啟動您的專案保護與專屬優惠 (Start Your Project Protection & Exclusive Offers)

Website: www.acti.com

Email: sales@acti.com

Phone: +886-2-2656-2588 /
+1-866-410-ACTi (2284)

Support: Customer Helpdesk &
Project Registration available online.

★ Register today for
**Member-Exclusive Pricing
and Project Protection.**

(加入我們，獲取無最小訂購量限制、
代理商專屬報價與嚴密的專案保護機制)