

Encoders

類比轉 IP 影像伺服器：現代化安防網路的無縫升級方案

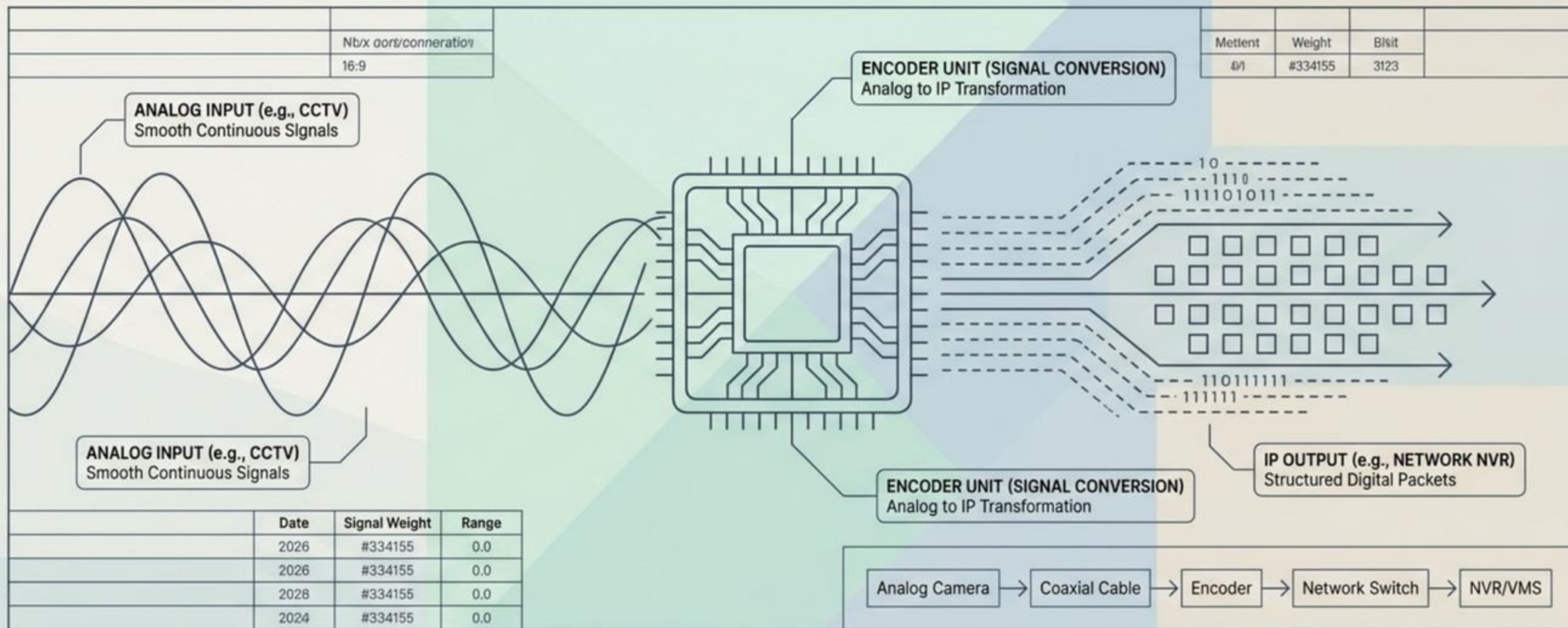

2026/03/02

Overview

將傳統 CCTV 無縫升級至現代化 IP 監控網路

核心價值

影像伺服器 (Video Encoder) 可將類比攝影機的訊號轉換為數位串流，透過 LAN/WAN 傳輸，確保長距離影像品質一致並具備高安全性。

無痛升級

允許企業在不汰換現有攝影機的情況下，實現 CCTV 基礎設施的現代化。

商業與工業應用兼具

支援動態偵測 (Motion Detection)、PTZ 控制、邊緣儲存 (Edge Storage) 與雙向音訊。可透過 NVR、CMS 或行動用戶端遠端管理。



極致穩定性

-40°C 至 76°C (-40°F ~ 168.8°F) 寬溫操作
DC 7-20V 寬電壓輸入



靈活管理性

無縫銜接現代化 IP 網路架構

Features

核心技術與系統優勢



卓越影像處理

- 支援最高解析度 960 x 480
- 具備低照度增強 (Low Light) 與高對比光線增強
- 支援全幀率 (Full Frame Rate)



極端環境適應力

- 延伸運作溫度範圍高達 $-40^{\circ}\text{C} \sim 76^{\circ}\text{C}$
- 符合交通監控級 NEMA TS2-Ready 標準設計



高度整合與控制

- 透過序列埠 (Serial Port) 完美支援 PTZ 控制
- 內建數位輸入/輸出 (Digital I/O) 供外部設備整合
- 支援雙向音訊 (Two-Way Audio)



資安防護與標準相容

- 透過 HTTPS 確保影像傳輸安全
- 完全相容於 ONVIF 標準
- 提供 API 與 SDK 供深度系統開發



彈性部署選項

- 產品線涵蓋單通道 (Single-Channel) 與多通道 (Multi-Channel) 編碼器
- 提供桌上型 (Desktop) 與機架式 (Rackmount) 機箱選擇

Architectures

類比至 IP 的數位化工作流程

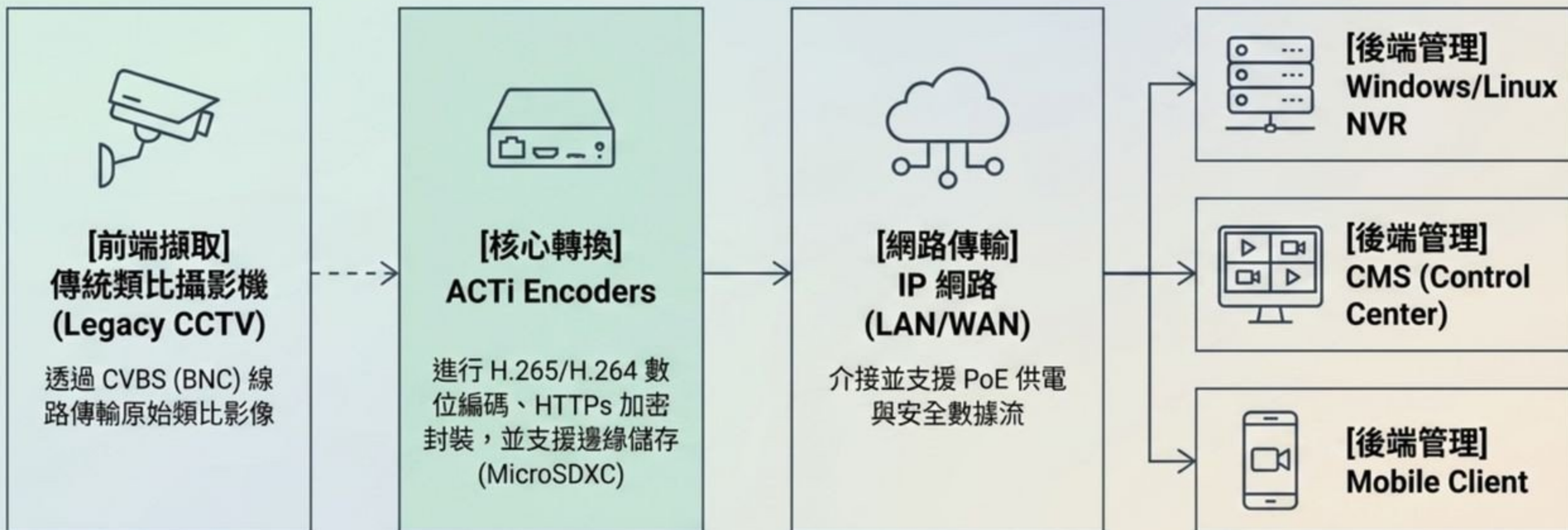

Applications

最佳垂直市場應用場景

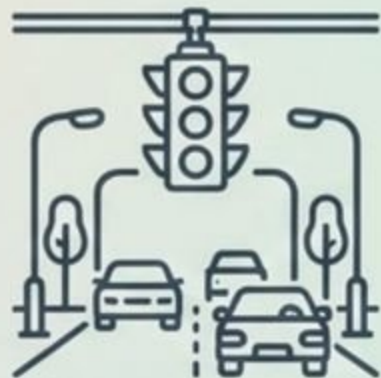

交通與城市監控 (Traffic & City)

- 匹配特性: NEMA TS2-Ready, 極端寬溫 (-40°C ~ 76°C)
- 應用: 十字路口監控、戶外嚴苛環境下的類比系統無縫升級



工業與製造業 (Industrial & Factory)

- 匹配特性: 工業級設計, 寬電壓 DC 7-20V, Digital I/O 整合
- 應用: 廠房產線監控、機台狀態連動警報、極端溫度環境廠房



零售與商業建築 (Retail & Commercial)

- 匹配特性: 雙向音訊 (Two-way Audio), 邊緣儲存, 高解析度 960x480
- 應用: 賣場舊有 CCTV 系統 IP 化、無縫整合既有 POS 系統



交通運輸與教育 (Transport & Education)

- 匹配特性: 防震穩固設計, 單/多通道靈活部署
- 應用: 校園大面積舊系統網路化整併、車載類比訊號數位化 (Mobile Vehicle Surveillance)

Solutions

完整的軟硬體生態整合方案

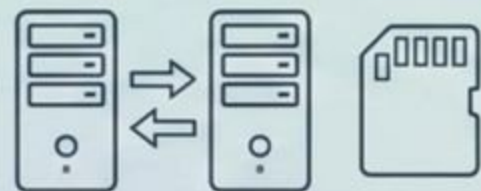

系統備援與高可用性 (Redundancy Service)

結合 NVR 系統的 N+1 與 N-to-N Redundancy 備援架構，並搭配編碼器的邊緣儲存 (Camera SD Card Synchronization)，確保網路異常時影像證據絕不遺失。

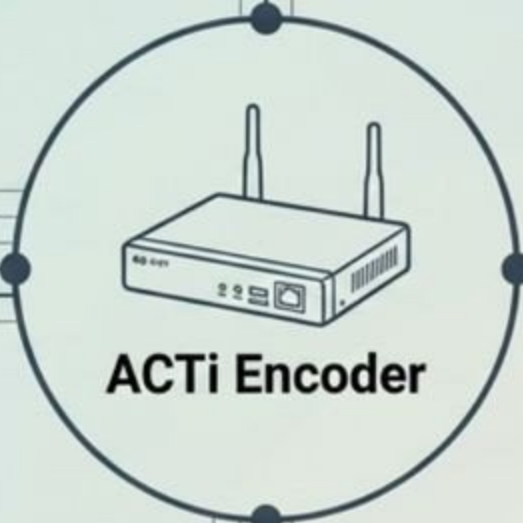

ACTi Encoder

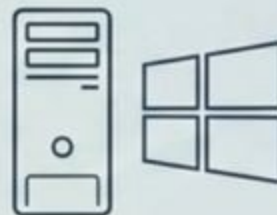

S110 Windows-Based NVR Solution

完美整合 ACTi 伺服器級 Windows NVR (如 NVR 3)，賦予傳統類比畫面強大的數位錄影容量與進階影像分析能力。



CMS 2 (Control Center)

針對多站點、大規模專案，提供中央管理與電視牆 (TV Wall) 整合播放能力。



遠端與行動管理

支援 Mobile Client，無論身在何處皆可隨時隨地監控，確保安全決策零時差。

Product Matrix

產品系列總覽

Standard Video Encoder (標準型)

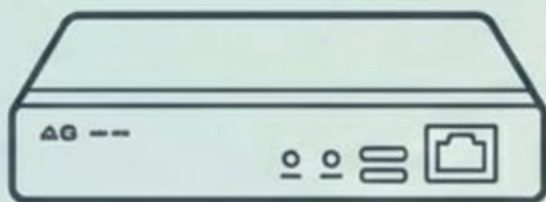

1 channel: V21

Max Res: 960x480 | 主打輕巧單機與極端環境適應

4 channels: V24

Max Res: 960x480 | 適合小型節點佈建

Rackmount Video Encoder (機架式)

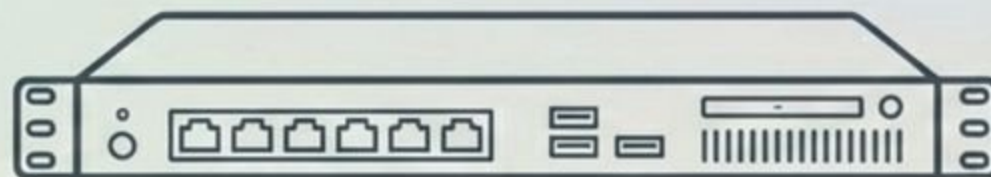

16 channels: V32

Max Res: 960x480 | 主打高密度機房集中整合

Comparison

詳細規格比較表

Model	V21	V24	V32
Type	Standard Video Encoder	Standard Video Encoder	Rackmount Video Encoder
Maximum Channels	1	4	16
FPS, Resolution	30@960x480	30@960x480	30@960x480
Analog Video Input	1 x CVBS (BNC)	4 x CVBS (BNC)	16 x CVBS (BNC)
Analog Video Output	1 x CVBS (BNC)	-	-
Local Storage	MicroSDXC slot	MicroSDXC slot	MicroSDXC slot
Audio	1/1, Terminal block	1/1, Terminal block	1/1, Terminal block
Power Source	DC (7-20V), PoE	DC (7-20V), PoE	AC
Serial Port	1 x RS-485/RS-422	1 x RS-485/RS-422	2 x RS-485/RS-422
Operating Temp	-40°C ~ 76°C (-40°F ~ 168.8°F)	-40°C ~ 76°C (-40°F ~ 168.8°F)	-10°C ~ 50°C (14°F ~ 122°F)

Summary

方案核心價值與商業效益總結



大幅降低升級成本 (Cost-Effective)

為企業節省高達 30%-50% 的硬體全面替換成本。完美保留既有優質的類比鏡頭資產，無痛且快速轉移至全數位 IP 網路管理。



工業級高可靠性 (Industrial Reliability)

憑藉最高 -40°C ~ 76°C 的超廣溫運作極限與寬電壓設計，完美適應交通、工廠等嚴苛戶外與工業級環境。



強大生態系整合 (Ecosystem Integration)

結合 ACTi 完整的軟硬體方案 (NVR, CMS, Mobile)，提供 ONVIF 相容、API/SDK 開發潛力與進階邊緣防護，打造無懈可擊的現代化安防網路。

Contact Us

聯絡我們與技術支援



Website: www.acti.com



Email: sales@acti.com



Phone: +886-2-2656-2588 /
+1-866-410-ACTi (2284)



Support: Customer Helpdesk & Project
Registration available online.

**Register today for
Member-Exclusive
Pricing and Project
Protection.**

(立即註冊以獲取會員專
屬報價與專案保護)